

注释:

- 1.材料: 精退火K9光学玻璃
- 2.透过波前误差: $\lambda/4$ @633nm
- 3.光洁度: 40-20
- 4.平行差: <30弧秒
- 5.中心波长: $700\pm 10\text{nm}$
- 6.镀膜: Tavg:>80% from 400~680nm @ 45°AOI
Ravg:>98% from 725~900nm @ 45°AOI
- 7.透光孔径: >90%

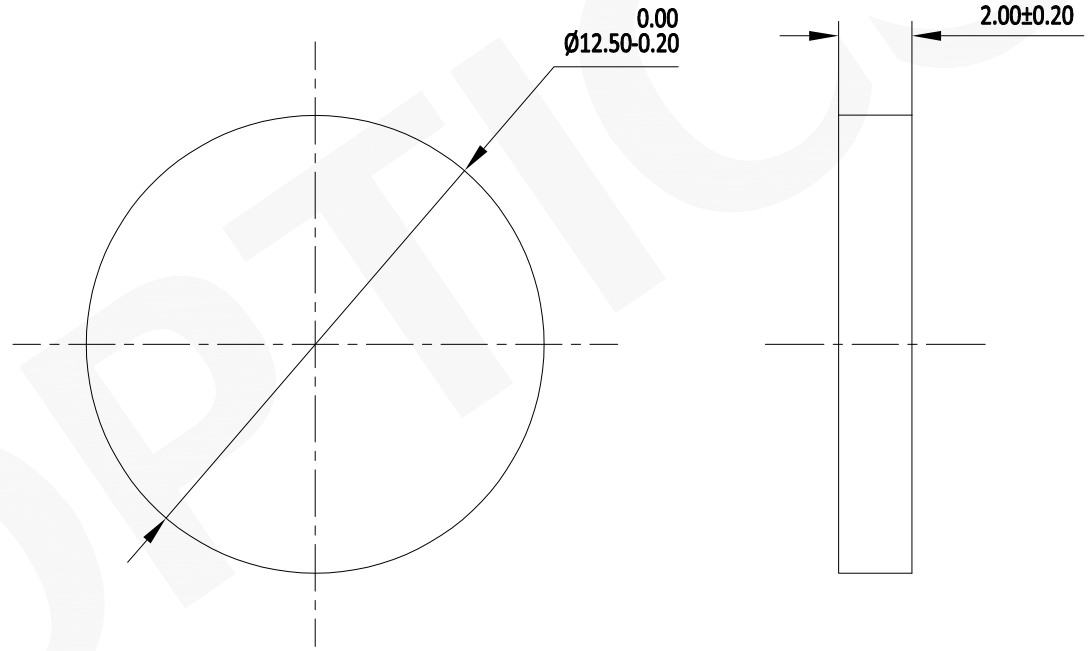

注:

- 1: 仅供参考, 禁止使用本图加工生产.
- 2: 图纸细节如有更改不再另行通知.



联合光科技(北京)有限公司

名称	二向色分光滤光片 D=12.50mm CWL=700nm			
产品编号	238545	单位	mm	