

注释:

- 1.材料: 精退火K9光学玻璃
- 2.透过波前误差: $\lambda/4$ @633nm
- 3.光洁度: 40-20
- 4.平行差: <30弧秒
- 5.设计波长: 550nm
- 6.应用波长范围: 400~1100nm
- 7.光密度值OD: 1.3
- 8.光密度误差: $\pm 5\%$ @550nm
- 9.透过率: 5%
- 10.有效孔径: >90%

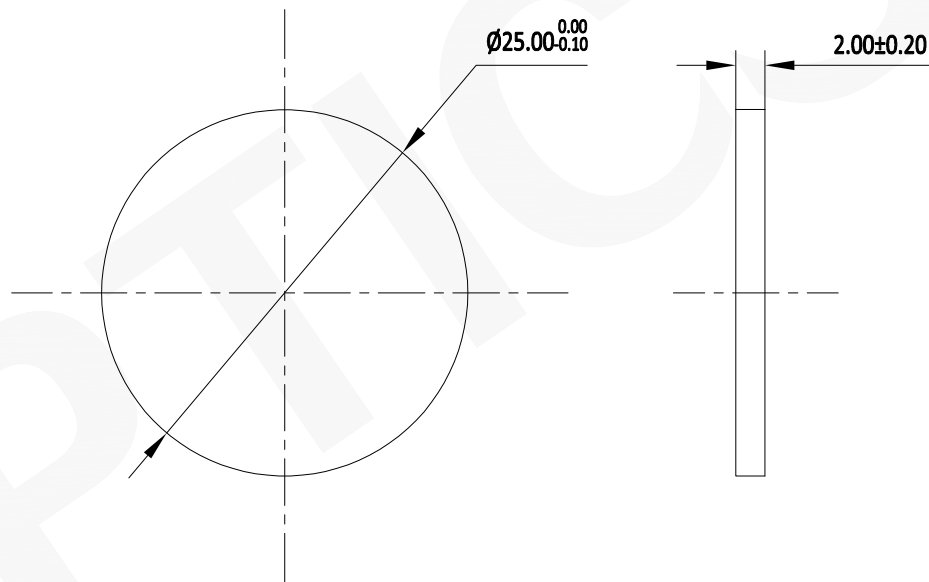

注:

- 1: 仅供参考, 禁止使用本图加工生产.
- 2: 图纸细节如有更改不再另行通知.



联合光科技(北京)有限公司

名称	可见光金属膜中性密度滤光片 D=25.00mm			
产品编号	248552	单位	mm	