

注释:

1. 材料: 精退火K9玻璃
2. 镀膜: 未镀膜
3. 倒边: $0.2 \sim 0.5\text{mm} \times 45^\circ$
4. 面型精度: $\lambda/10 @633\text{nm}$

注:

- 1: 仅供参考, 禁止使用本图加工生产.
- 2: 图纸细节如有更改不再另行通知.

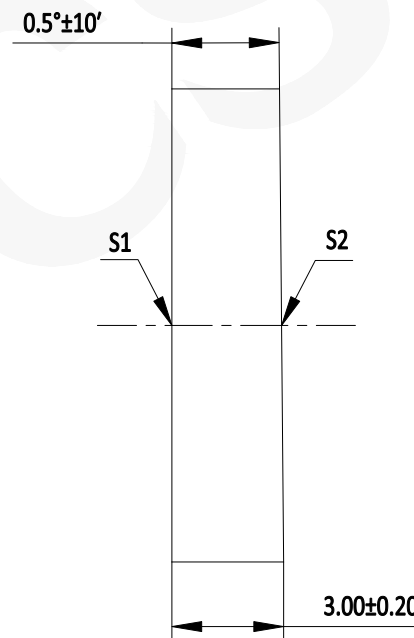
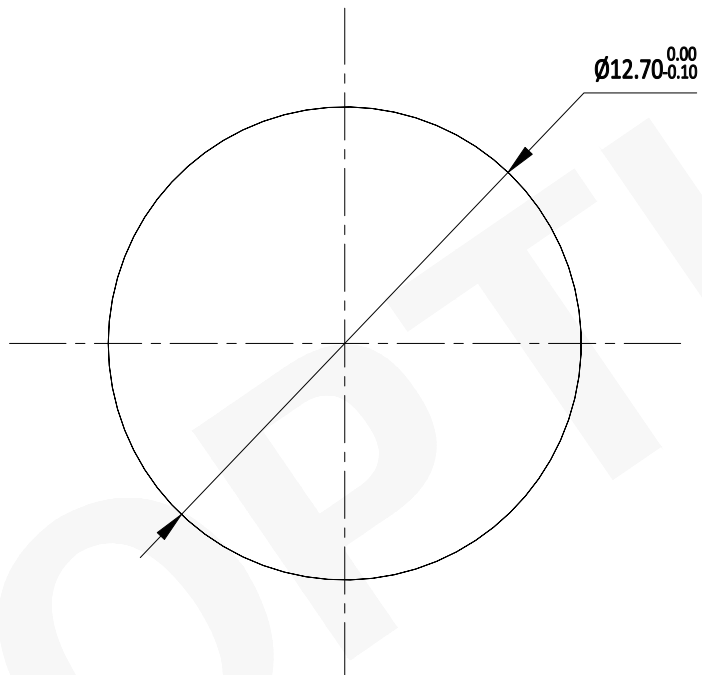

	S1	S2
形状	平面	平面
通光孔径	>90%	>90%
光洁度	10-5	10-5

 **GU OPTICS**

联合光科技(北京)有限公司

名称	K9高精度楔形窗口 未镀膜 D=12.70mm		
产品编号	197501	单位: mm	投影 