

注释:

- 1. 材料: 紫外熔融石英
- 3. 镀膜: 未镀膜
- 4. 倒边: $0.2 \sim 0.5 \text{mm} \times 45^\circ$
- 5. 面型精度: $< \lambda/10 @ 633 \text{nm}$

注:

- 1、仅供参考, 禁止使用本图加工生产.
- 2、图纸细节如有更改不再另行通知.

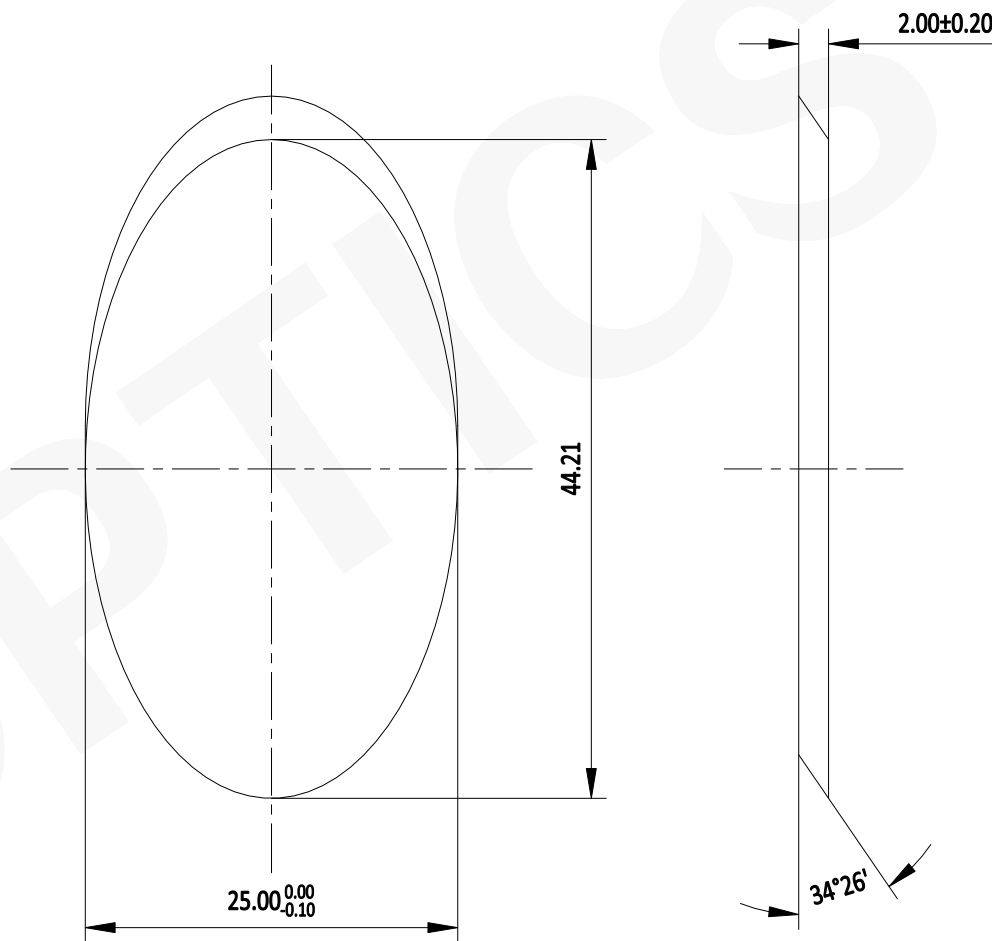

表面编号	S1	S2
形状	平面	平面
光洁度	10-5	10-5

GU OPTICS			
联合光科技(北京)有限公司			
名称	紫外熔融石英布鲁斯特窗口 未镀膜		
产品编号	197547	单位: mm	投影